



wissner-
bosserhoff

contemporaria

Le bien-être en meubles



« L'esprit voit de mieux en mieux à mesure que les yeux perdent de leur acuité »

Platon

En 2030, un tiers des citoyens d'Europe Centrale sera âgé de plus de 60 ans. Cette tendance se remarque déjà de nos jours. L'espérance de vie augmentant, la société se voit confrontée à un changement des valeurs qui s'accompagne de missions nouvelles et passionnantes. Afin de nous adapter à cette nouvelle culture du troisième âge, nous devons les identifier et relever en défi. C'est notre seul moyen de hisser à un nouveau niveau la qualité de vie des personnes âgées et, plus particulièrement, de celles qui nécessitent des soins. Concentrons-nous donc sur l'essentiel et contribuons à la création d'une nouvelle culture de soins, selon un modèle inédit. Car seule l'humanité nous permettra d'atteindre nos objectifs : l'humanité dans nos rapports avec les personnes âgées et malades, l'humanité au sein des structures d'accueil et de soins.

« Chaque génération sourit
du père, rit du grand-père
et admire l'arrière-grand-père »

Somerset Maugham

Pour tout résident nécessitant des soins, la troisième phase de vie implique de nombreux changements, souvent accompagnés d'une nouvelle prise de conscience. Cela se traduit également dans l'environnement personnel : par une perception plus intense des amitiés ou une meilleure appréciation d'un environnement agréable, avec tout le confort individuel souhaitable. La société wissner-bosserhoff poursuit un objectif clair : répondre aux souhaits et aux besoins des personnes nécessitant des soins importants, grâce à des produits novateurs et fonctionnels. En collaboration avec sieger design, nous avons développé contempora H10, un lit de soins qui offre un gain de qualité de vie et de confort. Avec beaucoup d'attention et dans un souci de fonctionnalité maximale, nous avons conçu des meubles qui répondent avec flexibilité aux exigences du quotidien. Ils incarnent en outre le niveau de qualité et de design auquel sieger design s'engage depuis toujours. Un hommage à toutes les personnes âgées disposées à nous faire partager leurs expériences et leur style.

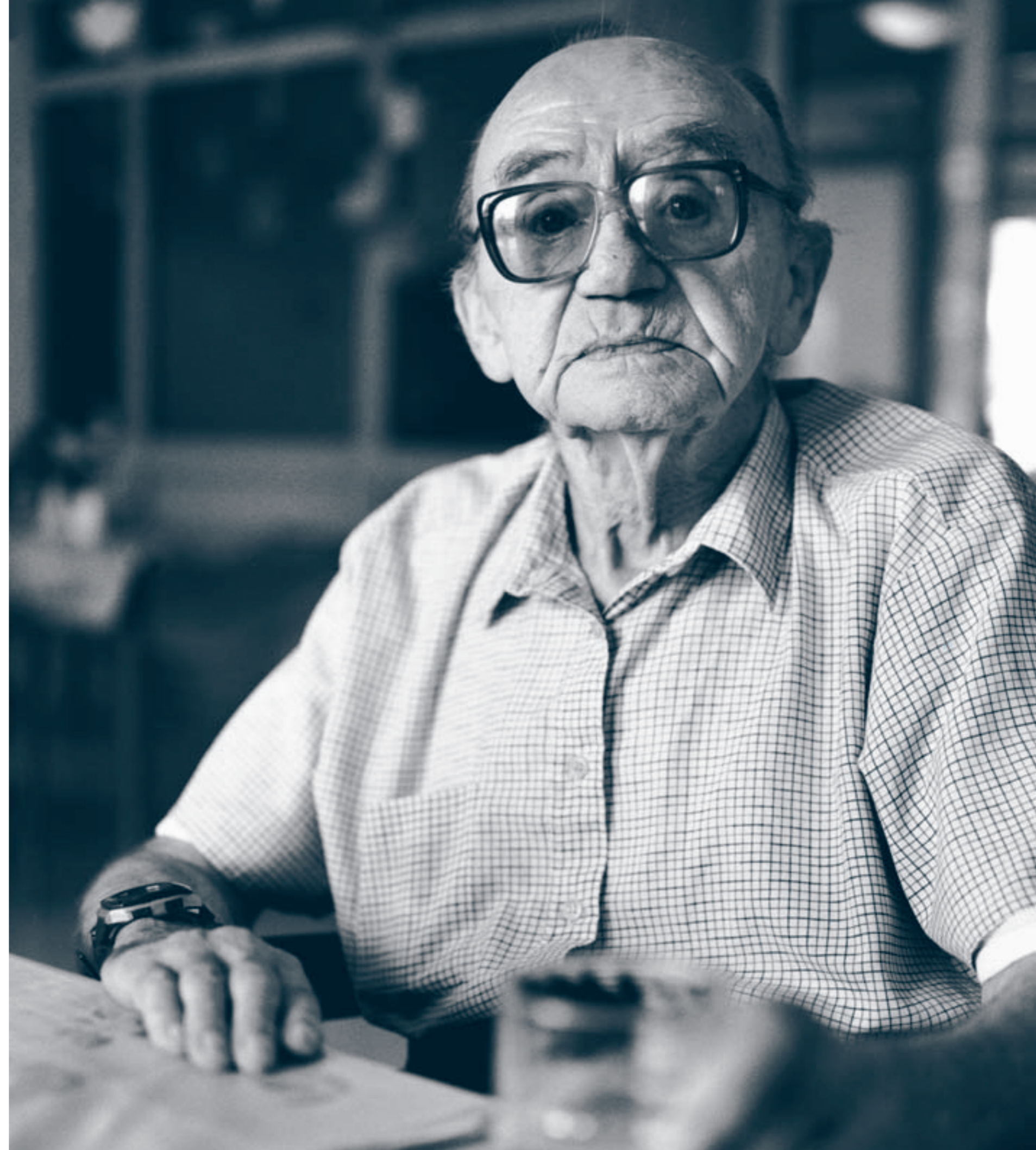

contemporanea H 10





01



02



03



« On met longtemps à devenir jeune. »

Pablo Picasso

Par ses lignes nettes et son style avenant, le lit de soins contempora H10 s'intègre harmonieusement dans une pièce d'habitation classique. L'excellente finition de ses détails flatte le regard, tels que les piétements ronds des panneaux de tête et de pied. Le chevet assorti SD2 en cerisier complète le lit de soins pour former un ensemble agréable et répond aux besoins de confort personnel du résident.

Page précédente Lit de soins contempora H10 et chevet SD2, cerisier.
01 Le panneau de tête H peut accueillir un confortable plaid matelassé.
02 Les barrières latérales séparées sont jointes, pour une sécurité absolue.
03 Les mains courantes assurent confort et sécurité sur toute la longueur du lit.
Page de droite Les barrières latérales, réglables sur quatre hauteurs jusqu'à 40 cm, garantissent une sécurité individuelle et une liberté de mouvement maximale.



contempora H 10

contemporanea L10





01



02



Page précédente Lit de soins contempora L10 avec panneau de pied et chevet SD3, érable.

01 Les barrières latérales séparées soutiennent le résident lorsqu'il sort du lit et facilite une mobilisation individuelle.

02 Le panneau de pied bas offre davantage de confort et de liberté de mouvement. Combiné à la position de fauteuil, il permet de sortir facilement au pied du lit.

Page de droite Une technologie de levage innovante qui passe inaperçue au premier coup d'œil. Avec des colonnes de levage affinées et le système de frein Easy click.



« Chacun veut vieillir,
personne ne veut être vieux. »

Arthur Schopenhauer

Rectiligne et sans fioriture, contempora L 10 s'intègre parfaitement à la conception fraîche et légère des pièces claires. En même temps, la table de chevet assortie SD3 en érable confère à l'environnement une généreuse touche d'homogénéité. Les lits contempora ne sont non seulement fonctionnels, mais aussi orientés vers le design. Ainsi, la technologie de levage innovante se dissimule derrière un fin revêtement de colonne de levage, pour préserver le style de l'ensemble. Le lit contempora L 10 convainc en outre par ses nombreux avantages pratiques, dont la position au plus bas à 36 cm pour faciliter l'accès et la sortie. Le réglage en hauteur, d'une amplitude de 40 cm, permet un travail particulièrement agréable pour le dos.

contempora L 10

contemporanea M 09



Page précédente Lit de soins contempora M09 et chevet vivo E2, hêtre 01.

01 Sans prendre de risques : barrières latérales continues avec déclenchement par poignée pistolet pratique.

02 Par son éclairage indirect, la fonction de veilleuse facilite l'orientation aux heures tardives.

03 Pratique : le de chevet SD3 avec tablette de lit intégrée.

Page de droite Le chevet SD2 sans tablette de lit. Cette variante peut être complétée par une table de lit pour une solution personnalisée et économique.



01

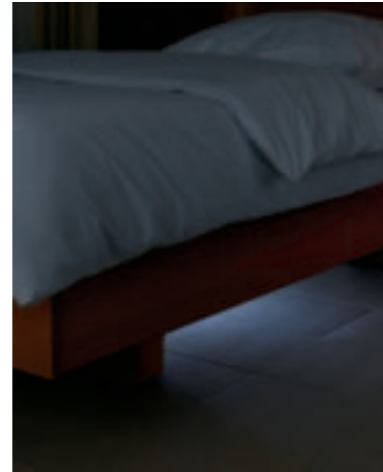

02



03



« Personne ne vit sa vie comme quelqu'un qui vieillit. »

Lucius Annaeus Seneca

Simple et moderne, le lit de soins convient particulièrement à un cadre de vie moderne. La gamme de chevets contempora est également disponible dans cette superbe finition hêtre 01. La tablette de lit primée simplifie le quotidien du résident et du personnel soignant. La tablette de lit se déploie aisément d'une seule main, ce qui évite de devoir déposer le plateau à chaque repas.

contempora M 09

lit de soins contempora

Sécurité. Confort. Fonctionnalité.

01 Barrières latérales

Ce concept de sécurité novateur offre des avantages considérables :

- Sécurité sans lacunes
- Grande liberté de mouvement
- Assistance à la mobilisation du résident
- Hauteur réglable sur quatre niveaux
- Utilisation de matelas anti-escarres jusqu'à 18 cm d'épaisseur
- Utilisation sécurisée de systèmes de fixation conformes BfArM*

02 Commande manuelle

Les lits contempora se distinguent par leur simplicité d'utilisation :

- Télécommande bien claire et ergonomique
- Télécommande et dispositif de verrouillage groupés
- Position de fauteuil automatique
- Dispositif prophylactique pour la décongestion lors de pathologies veineuses et la prévention des escarres par la position de Fowler à 30°

03 Plan de couchage confortable

Les lits contempora sont synonymes de coucher confortable et sain :

- Suspensions de confort pour une plus grande souplesse de couchage
- Zone d'orientation pour un soutien correct en position assise et durant le sommeil
- Double rétraction du relève-buste (11 cm) et du relève-jambes (6 cm) contre les risques des escarres
- Libre choix du matelas
- Partitions amovibles pour un nettoyage plus facile
- Aération optimale du matelas

04 Frein Easy click

Le système Easy click pour un freinage en toute sécurité :

- Freinage et mobilité autonomes
- Commande confortable pour le dos, quelle que soit la hauteur
- Plus de manœuvres longues en position basse

05 Veilleuse de nuit

En option, il est possible d'intégrer une veilleuse

- Facilite l'orientation aux heures tardives
- Plus de sécurité pour le résident
- Contrôle facile du branchement au réseau

07 Technologie de levage

Une technologie de levage innovante - progrès et valeur ajoutée :

- Amplitude de hauteur : entre 36 et 76 cm
- Charge limite de travail : 200 kg
- Possibilité d'accès pour tous les lève-personnes
- Liberté de mouvement au niveau des pieds lors des soins

06 Réglage en hauteur

Pour un confort de soin et un meilleur rendement :

- Position la plus basse : 36 cm pour faciliter l'accès et la descente
- Position la plus haute : 76 cm en 18 secondes



Sécurité:
Gestion de la qualité et de la sécurité conforme aux directives DIN EN ISO 9001:2008 et DIN EN ISO 13485:2003+AC:2007, marquage CE. 3 ans de garantie. **Made in Germany**

Notre recommandation :
Norme professionnelle „Prophylaxie des chutes“ (cf. norme professionnelle Prophylaxie des chutes de fév. 2005, chap. 2.6.2.7., p. 71/72 Informations à l'adresse www.dnqp.de)

*Bundesinstitut für Arzneimittel und Medizinprodukte, Berlin (Institut fédéral des produits pharmaceutiques et médicaux)
**cf. norme professionnelle sur la prophylaxie des chutes de fév. 2005, chap. 2.6.2.7., p. 71/72, informations à l'adresse www.dnqp.de

barrières latérales

Innovation Déclenchement 10

Commodité 1er niveau : lorsque les barrières latérales sont en position basse, le lit contempora est particulièrement commode.



Orientation 2e niveau : les barrières latérales aident le résident à s'orienter.



Liberté de mouvement 3e niveau, côté tête : la surélévation des barrières latérales est sécurisante, sans pour autant limiter la liberté de mouvement.

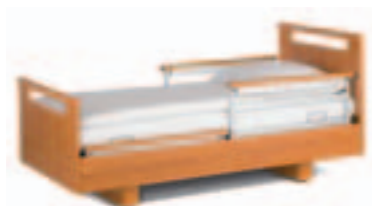

Sécurité avec matelas de 12 cm 3e niveau : pour une sécurité absolue lors de l'utilisation de matelas de 12 cm.



Sécurité avec matelas de 18 cm 4e niveau : même avec des matelas de 18 cm d'épaisseur, la sécurité est garantie.



Tradition Déclenchement 09

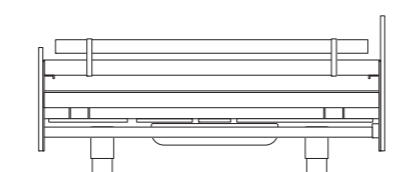
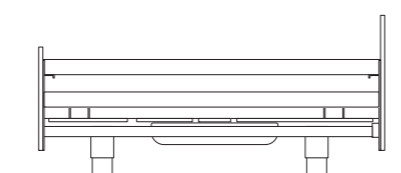
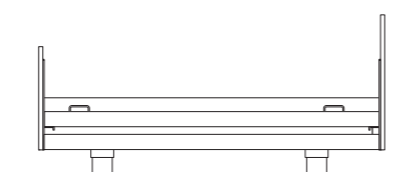

Les lits contempora se distinguent par un concept de sécurité qui répond à la fois aux besoins des résidents et aux attentes du personnel soignant. Les multiples possibilités de réglage jouent un rôle primordial. La sécurisation du lit peut s'adapter avec flexibilité et rapidité à chaque situation. Dans la position la plus haute, les deux parties de chaque barrière latérale sont jointes, de sorte que d'un point de vue sécuritaire, rien ne les

différencie de barreaux latéraux continus. Le lit contempora H10 est donc parfaitement adapté à tous les niveaux de soins et à l'utilisation de sangles. Réglé sur le quatrième niveau d'extension, contempora H10 convient également à l'utilisation de matelas spéciaux jusque 18 cm d'épaisseur. Si le client le souhaite, le lit de soins peut évidemment être livré avec des barrières latérales continues.

mobilité

À gauche Le lit peut être déplacé à toute hauteur, garantissant ainsi une forte mobilité et un gain de temps.
À droite Le lit contempora à frein électrique peut seulement être déplacé en position basse.

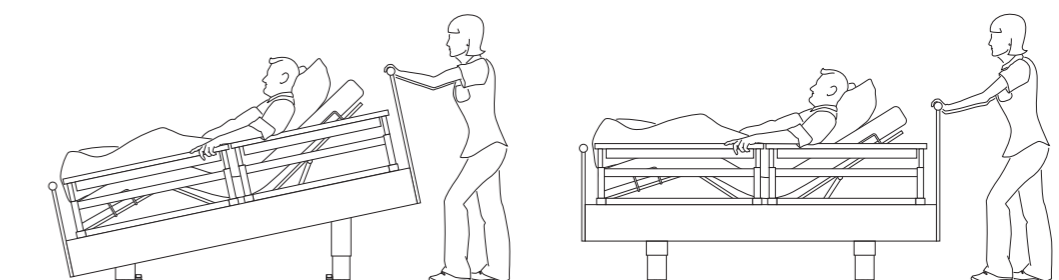

Frein Easy click Simple d'accès, le frein convainc par son extrême fiabilité et sa maniabilité qui préserve le dos. Easy click offre un haut niveau de confort, grâce à un déplacement et un freinage autonomes.



Colonne de levage Cette nouvelle technologie de levage développée et fabriquée par wissner-bosserhoff, Allemagne, se dissimule derrière une fine colonne. À 36 cm, la position la plus basse facilite l'accès au lit et le transfert de et vers le fauteuil de transport. La hauteur se règle sans peine de 40 cm, en moins de 18 secondes. Le plan de couchage peut être surélevé jusqu'à 76 cm, afin de préserver le dos. Ce réglage en continu peut être adapté à la morphologie de chaque membre du personnel soignant.

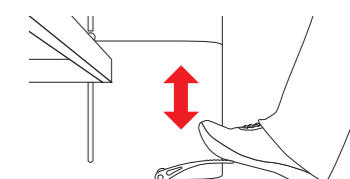

Charge limite fiable La charge limite de travail du lit garantit une sécurité totale jusque 200 kg.

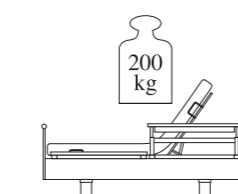

En termes de mobilité, les nombreux avantages des lits de soins contempora avec option easy click sont indéniables. Comme ils peuvent être déplacés à n'importe quelle hauteur, il n'est plus nécessaire de les remettre en position basse. Outre une mobilité flexible et immédiate, le réglage de la colonne de levage par des stabilisateurs facilite lui aussi le travail : même dans des positions inclinées, tout peut se faire dans l'espace disponible. La fonction Synchro intégrée assure une surface de couchage horizontale, même en cas de répartition déséquilibrée.

surfaces de couchage

Une triple protection contre les risques des escarres

1

Suspensions confortables

Cette technique de suspension garantit une souplesse et un confort de couchage accrus, même avec un matelas de 12 cm. Dotés de suspensions renforcées, les éléments des zones limites servent de zone d'orientation en position assise et durant le sommeil.

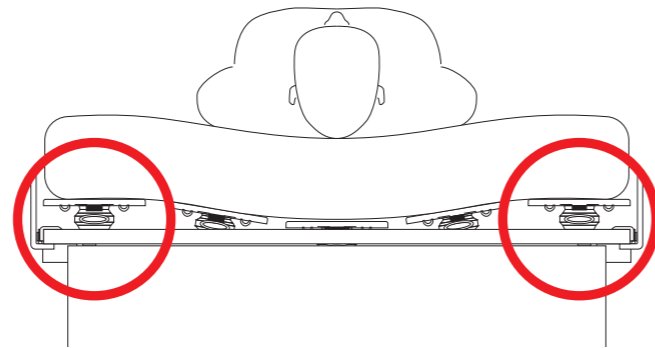

Confort – La zone de couchage grand confort, d'une étonnante souplesse, assure une protection efficace contre le risque des escarres. Les partitions de la surface de couchage sont amovibles afin de faciliter leur nettoyage.

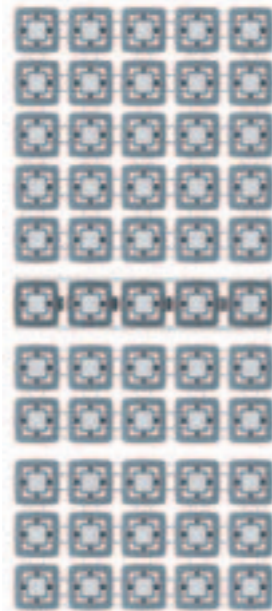

2

Double rétraction La double rétraction du relèvement buste (11 cm) et du relèvement jambes (6 cm) soulage la pression au niveau du bassin et réduit les forces de frottement et de cisaillement. Le risque d'escarres diminue.

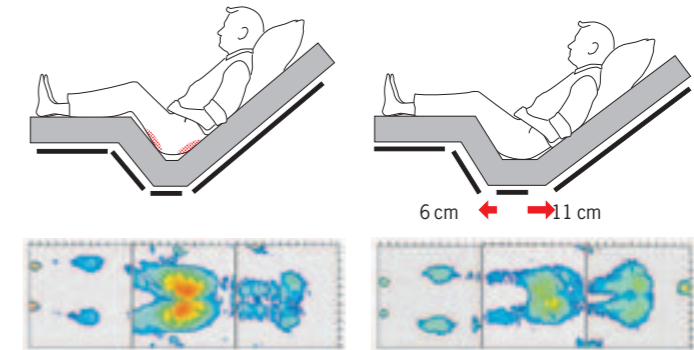

Surface de couchage standard

Double translation – 17cm de longueur supplémentaire dans le lit, dans les positions assises autocontour et fauteuil

3

Libre choix du matelas Ce système permet l'utilisation optimale de tous les types de matelas jusque 18 cm d'épaisseur en mousse ou à cellules pneumatiques.

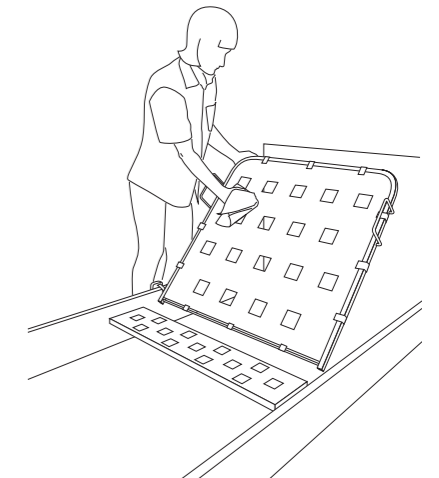

À gauche : Aero – la surface de couchage grillagée permet une bonne aération.
À droite : Easyclean – les revêtements synthétiques sont particulièrement faciles à nettoyer.

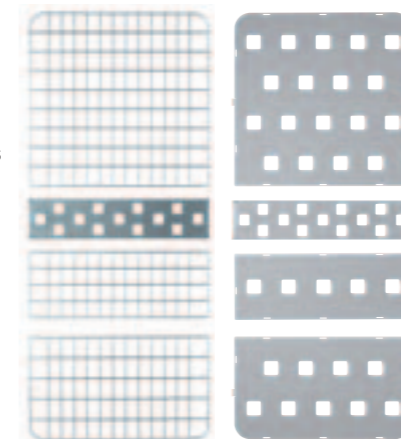

De nombreux résidents doivent passer une bonne partie de leur temps dans leur lit. Pour préserver au mieux leur santé, une position correcte et confortable est donc essentielle. Les lits contemporains offrent des surfaces de couchage qui protègent efficacement contre les risques des escarres. De plus, le personnel soignant profite pleinement de la facilité de nettoyage du système.

position et mobilisation

Un réglage adapté aux soins. Les fonctions automatiques préprogrammées sont aisément accessibles par la télécommande.

Visibilité et sécurité

- La télécommande et ses avantages :
- Disposition ergonomique des touches pour éviter toute activation non désirée
 - 5 touches de sélection et 2 touches d'action, affichage DEL de la fonction activée
 - 3 touches de sélection à la disposition du résident
 - Pack de sécurité 2 en 1 : télécommande et dispositif de verrouillage groupés
 - Clé non magnétique pour le réglage des modes verrouillage, résident et soins

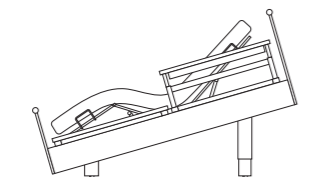
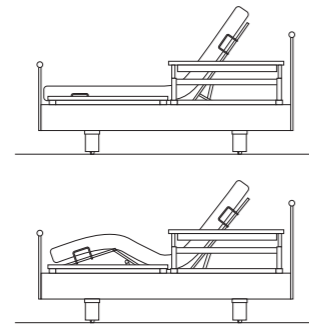

Position fauteuil confort automatique

Position prophylaxie automatique

Fonction de réinitialisation
Après avoir sélectionné la position fauteuil ou la prophylaxie automatique et l'inclinaison arrière, les éléments du sommier sont automatiquement remis en position zéro.



En haut à gauche Accès au lit facilité par la position la plus basse à 36 cm
En haut à droite Espace suffisant pour une position correcte à 120°, barrière latérale pour le maintien et l'orientation
En bas à gauche Le contempora permet une mobilité efficace à l'aide d'une échelle de corde.
En bas à droite Descente du lit facile par l'abaissement des barrières latérales.

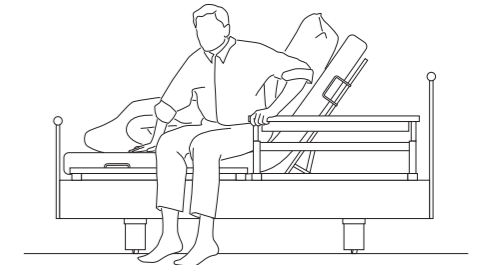
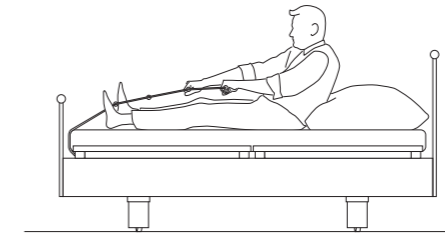
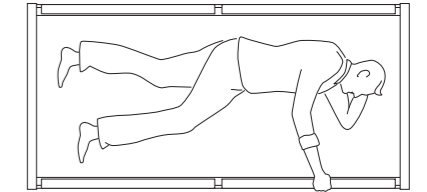
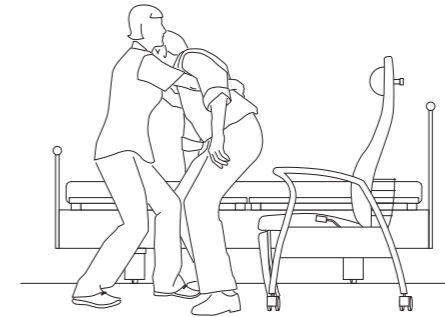

Position fauteuil confort automatique La position fauteuil automatique met le lit en position assise pré-réglée : pour regarder la télévision, lire et manger ou encore communiquer à la hauteur de son interlocuteur. Cette position facilite la mobilisation du résident à l'aide d'un lève-malade. De plus, elle favorise la respiration et la digestion grâce à sa double translation du relève-buste et du relève-jambes (moins de pression sur la zone sacrée).

Position prophylaxie automatique Favorise le soulagement des zones de pression pour les affections artérielles ou veineuses, et la prévention des escarres selon la méthode de Fowler (position semi Fowler à 30°). La tête est en position légèrement abaissée et les jambes sont relevées de façon à soulager les talons et à ménager les articulations (plus d'informations sur www.decubitus.be)

Une technologie fonctionnelle fiable est surtout indispensable lorsque la mobilité personnelle diminue. Pour cette raison, les lits contempora sont conçus pour offrir aussi aux résidents couchés le plus haut degré de confort et de mobilité possible. Le personnel soignant en profite également car les fonctions de réglage pré-programmées et les positions parfaitement adaptées aux soins facilitent considérablement l'encadrement sécurisé et personnalisé des résidents.

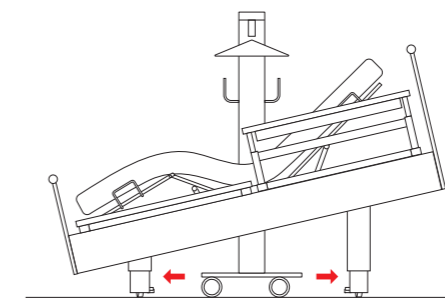

1. Mobilisation

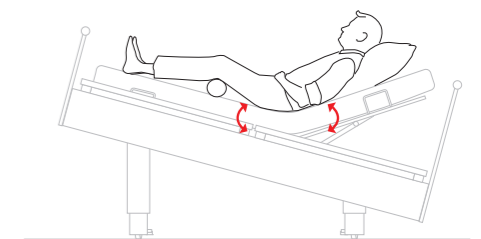

2. Position semi Fowler à 30° pour la prévention des escarres sur la base d'études scientifiques (cf. www.decubitus.be)

chevet et table de lit



Les chevets SD2 et SD3 complètent l'aménagement confortable. L'élégance et la modernité sont soulignées par des profilés arrondis. D'un seul tenant, les poignées en aluminium permettent au résident d'accéder facilement aux deux tiroirs. Un porte-bouteille intégré contribue en outre à l'accessibilité et au bon rangement de l'ensemble.

Design exceptionnel à profilés arrondis, poignées en aluminium et surtablette en verre (en option). **D'un seul tenant**, les poignées en aluminium permettent un accès simple et sans effort aux deux tiroirs. **Des tiroirs** au lieu de portes : les deux tiroirs sont aisément accessibles à partir du lit et offrent un grand espace de rangement.

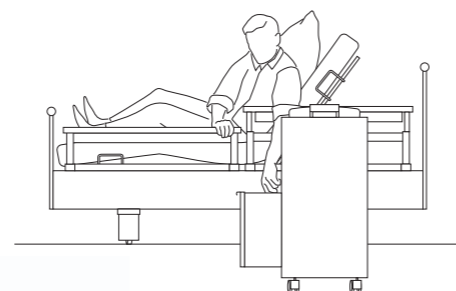
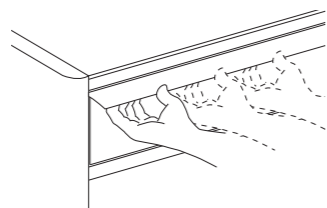

La combinaison du chevet contempora SD2 ou vivo E2 avec la table de lit stylo S3 est économique parce qu'elle permet l'utilisation indépendante des deux produits, même dans des pièces différentes. Lorsqu'elle n'est pas utilisée, la table de lit se range aussi derrière le chevet SD2 (E2), pour un gain de place maximum.



Le chevet combiné SD3 est également disponible avec une tablette de lit intégrée.

Pratique pour le personnel soignant : moderne, la tablette de lit, au design doublement primé, se positionne facilement avec une seule main. La hauteur et l'inclinaison de la tablette de lit se règlent sans avoir à déposer préalablement le plateau de repas. Autre avantage considérable : à partir de son lit, le résident peut lui-même placer la tablette de lit dans la position souhaitée.

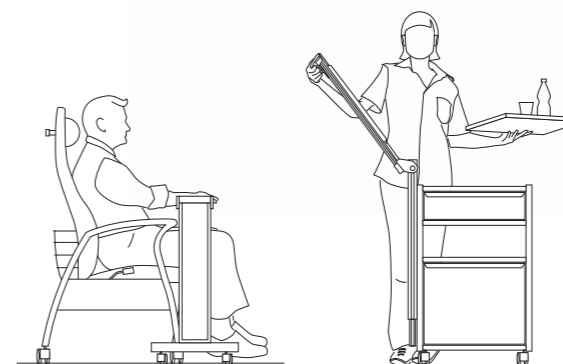

Grâce à son châssis en U, la table de lit stylo S3 peut s'utiliser également avec des fauteuils dotés d'accoudoirs, des fauteuils de transport et des fauteuils roulants. La table de lit peut en outre faire office de table.



aperçu de la gamme

Barrières latérales

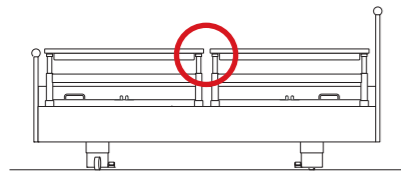

10 Barrières latérales séparées, ininterrompues*
L 208 cm, l 99 cm, H 37 cm (à partir du sommier)

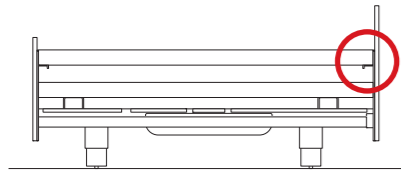

09 Barrières latérales continues
L 208 cm, l 99 cm
H 37 cm (à partir du sommier)

Panneaux de tête et de pied

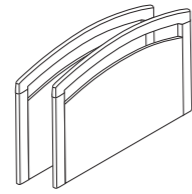

Q

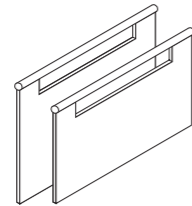

H

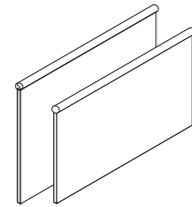

M

Mobilité et freinage

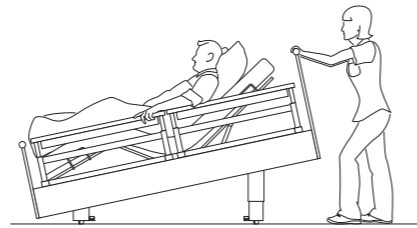

10-0338 Mobile et freinable en toutes positions

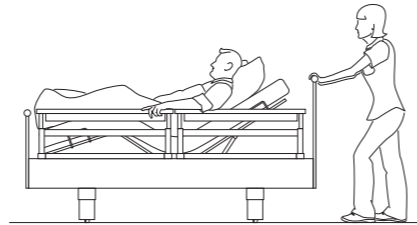

10-0337 Mobile et freinable en position basse

Veilleuse (option)

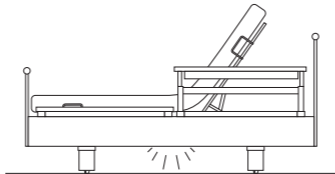

Sous le lit, l'éclairage DEL
facilite l'orientation dans l'obscurité

Systèmes de couchage

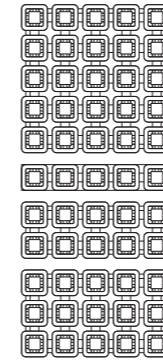

Komfort

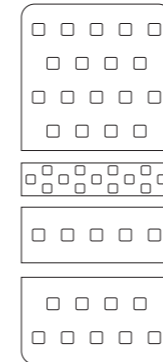

Easy

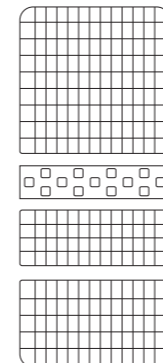

Aero

Chevet et table de nuit

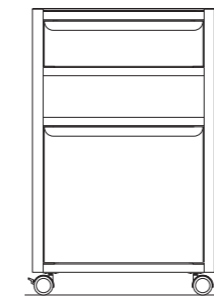

10-0339 Chevet SD2
en option : avec plateau en verre

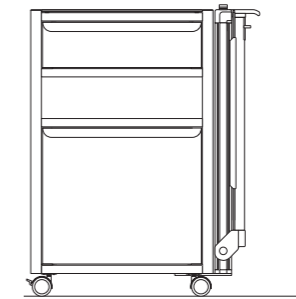

10-0340 Chevet combiné SD3
avec table de lit intégrée
en option : avec plateau en verre

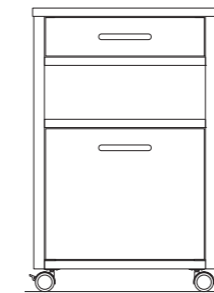

10-0324 Chevet vivo E2

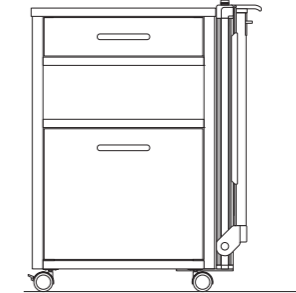

10-0283 Chevet vivo E3
avec table de lit intégrée

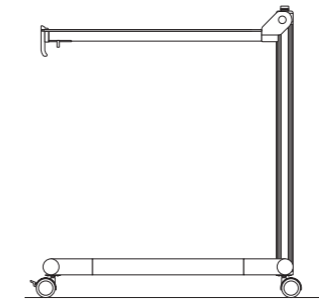

10-0273 Table de lit stylo S3 en combinaison
avec des chevets sans table de nuit intégrée

Options

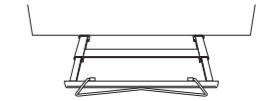

Porte-couverture

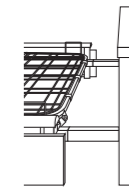

Rallonge de lit type A
Barrière latérale 10

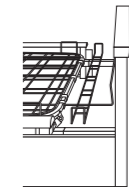

Bettverlängerung Typ B
intégrée Barrière latérale 10
(également pour barrière latérale 09 sans fig.)



Butoir annulaire

* Utilisation sûre de sangles de fixation conformes aux prescriptions de l'Institut fédéral des produits pharmaceutiques et médicaux (BfArM)* possible

décors



Décors présentés disponibles avec un supplément.

Conception et mise en page
sieger design

Impression
msp druck und medien

Édition
04/2010, Rev.4, Art.-Nr.: 97-0243
wissner-bosserhoff

De légères divergences de couleurs sont possibles.
Sous réserve de modifications techniques.

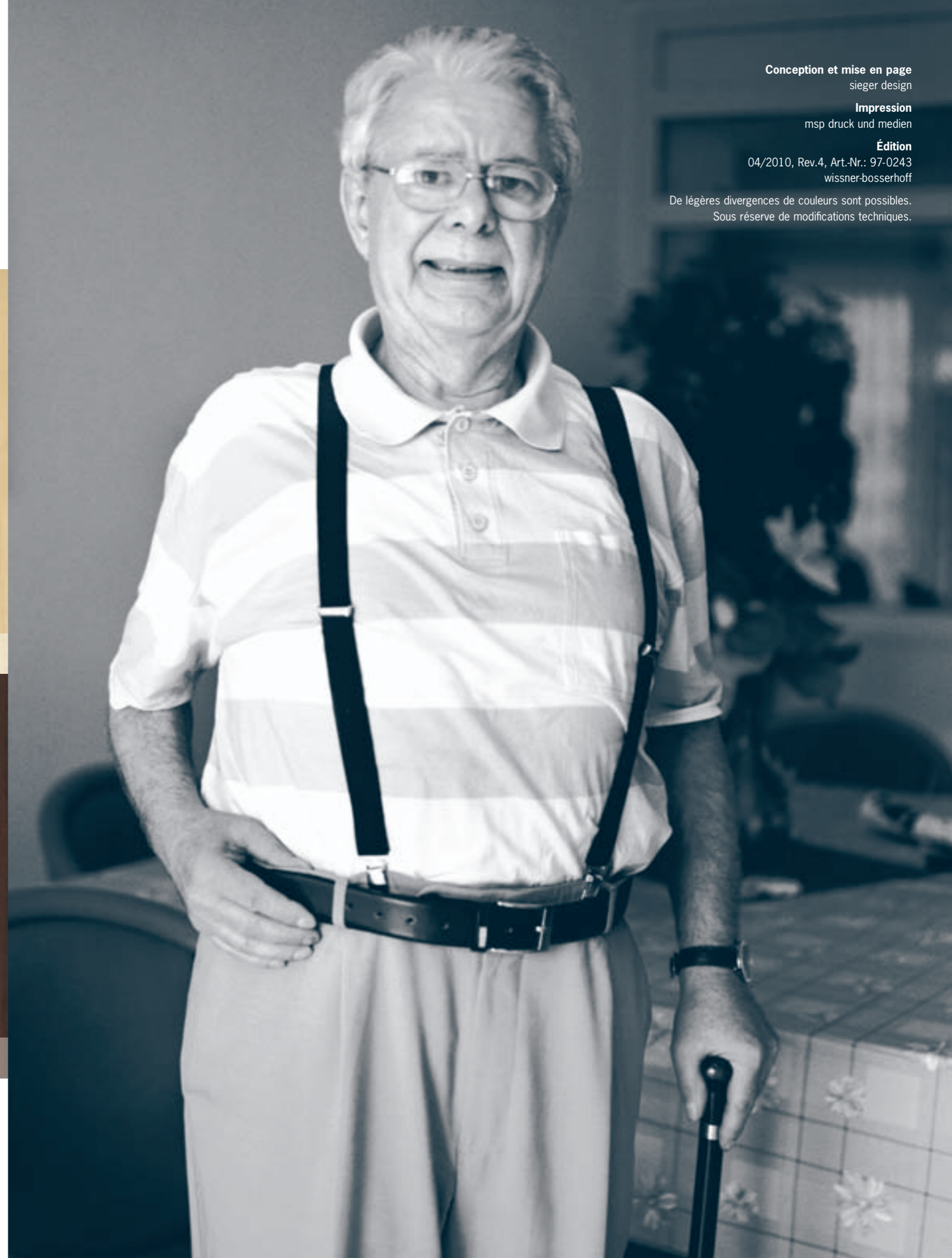



wissner- bosserhoff

Le bien-être en meubles

wissner-bosserhoff GmbH
Hauptstraße 4-6
D-58739 Wickede (Ruhr)
Tel.: +49 (0)23 77 784-0
Fax: +49 (0)23 77 784-163
E-mail: info@wi-bo.de

wissner-bosserhoff N.V. Belgium S.A.
Egide Walschaertsstraat 15/15
B-2800 Mechelen
Tel.: +32 (0)15 21 08 41
Fax: +32 (0)15 29 14 64
E-mail: info@wi-bo.be

wissner-bosserhoff France S.A.R.L.
28 bis, rue Augustin Fresnel
F-37170 Chambray-les-Tours
Tel.: +33 (0)247 25 02 10
Fax: +33 (0)247 48 21 06
E-Mail: info@wi-bo.fr

www.wi-bo.de

Made in Germany

