



wissner-  
bosserhoff

estetica nova

Meubilair voor levenskwaliteit



„ In wezen hebben de mensen  
maar twee verlangens: oud worden  
en daarbij jong blijven.“

*Peter Bamm*

De kennis over onze groeiende levensverwachting verandert in toenemende mate, alsook de mate waarin we ons bewust zijn van de oudere generatie. Als producent van zorgmeubilair zien wij daardoor een verandering van waarden op ons afkomen, die nieuwe spannende taken inhoudt. Want om te beantwoorden aan de verwachtingen van de nieuwe ouderdomscultuur gaat het er om de levenskwaliteit van oudere, in het bijzonder hulpbehoevende mensen, op een hoger niveau te brengen. wissner-bosserhoff streeft daarbij steeds naar een duidelijk gedefinieerd doel: het voldoen aan de verlangens en de behoeftes van zorgbehoevende mensen door middel van innovatieve en functionele producten. Een eis waar ook het verzorgingsbed estetica nova ruimschoots aan voldoet, want als synthese tussen strenge kwaliteitseisen en het individuele verzorgingsgemak staat estetica nova voor een vakkundige en menselijke omgang met zorgbehoevende mensen.

estetica nova S 10





01



02



„Het duurt heel lang  
voordat men jong wordt.“

*Pablo Picasso*

estetica nova S 10 is een combinatie van gerieflijkheid en individueel verzorgingsgemak – ook voor intensieve verzorging. Daarbij biedt het bed talrijke, praktische functies: Naast de verrijdbaarheid in elke instelhoogte en een gemakkelijk te bedienen rem, voldoet de estetica nova aan de richtlijn van de expertnormen met betrekking tot „valprofilaxis“ : de gedeelde onrusthekken „Zero Gap“ bevorderen de mobilisatie van de bewoner en sluiten openingloos af. Het bijpassende nachtkastje stylo C3 – bekroond met de red dot design award – verschaft de bewoner nog extra individueel gemak.

**Vorige pagina** verzorgingsbed estetica nova S10 in esdoorn met nachtkastje "stylo" C3.  
**01** Het voetpaneel S combineert staal en hout en heeft een moderne uitstraling.  
**02** De in vier fases tot op 40cm uittrekbare onrusthekken zorgen voor individuele bescherming en maximale bewegingsvrijheid.  
**Rechter pagina** Nachtkastje stylo C3 in esdoorn met een in hoogte verstelbare bedtafel.



# estetica nova S 10

estetica nova G 09





01

**Vorige pagina** Verzorgingsbed estetica nova G09 in notelaar en nachtkastje vivo E2 met dienblad stylo S3.

**01** Geen risico's met doorlopende onrusthekken en lichtlopend palmmechanisme.

**02** verzorgingsbed estetica nova K 09 in notelaar en nachtkastje E2 met dienblad stylo S3.

**Rechter pagina** De combinatie van nachtkastje en dienblad, dat bij niet gebruik ruimtebesparend opgeborgen kan worden, blijkt bijzonder economisch.



02



Het verzorgingsbed estetica nova G09 resp. K09 in notelaar laat zich harmonisch in een gerieflijke atmosfeer invoegen. Door de dubbele retractie van rug- en beensteun behoeven bewoners tot een lengte van 1.80m geen plaats innemende verlenging van hun ligvlak. Het compleet in Duitsland vervaardigde bed is bijv. met hefkolommen uit eigen productie uitgerust, die een veilige werklust tot 200 kg garanderen. Door het bijpassende nachtkastje vivo E2 toont de omgeving zich als een royaal, harmonisch geheel. Praktisch: het dienblad, dat eenvoudig naar het bed kan worden toegeschoven.

„Oud worden betekent ziende worden.“

*Marie von Ebner-Eschenbach*

# estetica nova G 09



# verzorgingsbed estetica nova

Individueel verzorgingsgemak door een veelvoud aan functies.

## 03 Ligvlak

Voor gezond liggen met comfort:

- dubbele retractie van rug- (11cm) en dijbeensteun (6 cm) voor een effectieve decubituspreventie
- geïntegreerde ligvlakverlenging
- uitneembare panelen zorgen voor een gemakkelijke reiniging
- vrije matrassenkeuze
- optimale beluchting van de matras
- comfort veertechniek (optie) voor bijkomend ligcomfort, oriënteringszone ter ondersteuning bij het zitten en ter oriëntering tijdens de slaap

## 02 Handbediening

estetica nova-bedden onderscheiden zich door een gemakkelijke bediening:

- overzichtelijke, ergonomische handschakelaar
- handschakelaar en blokkeersysteem in één
- voorgeprogrammeerde comfort zitpositie
- voorgeprogrammeerde profilaxe positie voor ontsteking bij aderziekten en een effectieve decubituspreventie (30° semi-Fowler ligging)

## 01 Onrusthekken

Het innovatieve beveiligingsconcept biedt belangrijke voordelen:

- openingloze veiligheid „Zero Gap“ zonder verdere accessoires
- toepassing mogelijk als mobilisatie- en opstahulp
- valpreventie in de zin van de Duitse expertnorm „valprofilaxis“ mogelijk\*\*
- op vier niveaus verstelbaar
- veilige toepassing van fixatiesystemen in de zin van „BfArM“ \*



## 05 Vrijrijbaar en rembaar

Via een centrale rem zijn alle wielen met voetpedaal te remmen:

- van het elektriciteitsnet onafhankelijk remmen en vrijrijden
- rugsparende bediening op elke instelhoogte
- de tijdsintensieve methode in de laagste positie vervalt
- goede vrijrijbaarheid dankzij 100/125mm wielletjes met richtingswiel

## 04 Hefkolommen

estetica nova-bedden onderscheiden zich door een stabiele hefkolomconstructie:

- hoogteverstelling van 42-82cm (met 100mm wielletjes)
- veilige werklust 200kg
- perfecte onderrijdbaarheid met alle tilliften
- voetvrijheid ter verlichting van de verzorging
- gesloten systeem, daarom heel gemakkelijk desinfecteerbaar



**Veiligheid:** Het kwaliteits- en veiligheidsmanagement richt zich naar de bepalingen DIN EN ISO 9001:2008, DIN EN ISO 13485:2003+AC:2007, onze bedden dragen het CE-keurmerk 3 jaar fabrieksgarantie. **Made in Germany**

**Onze aanbeveling:** Richtlijn valpreventie (Expertenstandaard Sturzprophylaxe) van feb. 2005, hoofdstuk 2.6.2.7., p. 71/72, informatie vindt u onder [www.dnqp.de](http://www.dnqp.de)

# onrusthekken

## Innovatie mechanisme 10

**Gerieflijkheid** 1ste niveau: bij onrusthekken in de uitgangspositie werkt het estetica nova-bed bijzonder gerieflijk.



**Beperkte bescherming** 2e niveau: het onrusthek dient voor een beperkte bescherming en ter oriëntering van de bewoner.



**Beveiliging en vrijheid** (dagpositie) 3e niveau aan het hoofdeinde: de trapsgewijze instelling van de onrusthekken geeft zekerheid, zonder de bewoners in hun vrijheid te beperken – instelbaar voor links- of rechts uitstappen.



**Openingsloze veiligheid (Zero Gap) met 12cm matras (nachtpositie)** 3e niveau: voor openingsloze veiligheid bij gebruik van 12cm hoge matrassen.



**Openingsloze veiligheid (Zero Gap) met 18cm matras** 4e niveau: ook bij gebruik van tot 18cm hoge actieve systemen is de volledige veiligheid gewaarborgd.



**estetica nova-bedden** overtuigen door een veiligheidsconcept, dat ruimschoots beantwoordt aan de behoeftes van de bewoners en het verplegend personeel. Zo voldoet estetica nova met gedeelde onrusthekken (Zero Gap) aan de hoge eisen van de Duitse expertnorm „valprofilaxis“. Onrusthekken aangebracht aan het hoofdeinde ondersteunen de mobilisatie van de bewoner en bieden de bewoner gelijktijdig veiligheid.

In verhoogde positie sluiten beide delen van het onrusthek zo nauw op elkaar aan, dat ze net zo veilig zijn als een doorlopend onrusthek. Daardoor is estetica nova geschikt voor alle verzorgingsfasen, evenals voor het gebruik van fixatiegordels. Op het vierde instelniveau is estetica nova ook geschikt voor de inzet van tot 18cm hoge actieve matrassen. Op wens van de klant is het verzorgingsbed vanzelfsprekend ook met een doorlopend onrusthek verkrijgbaar.

## Traditie mechanisme 09/06

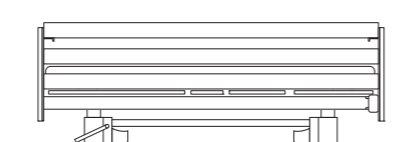
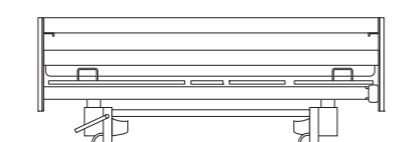
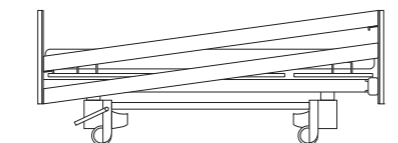
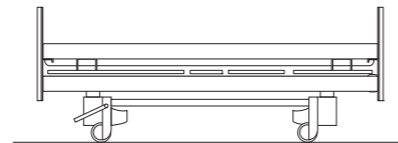
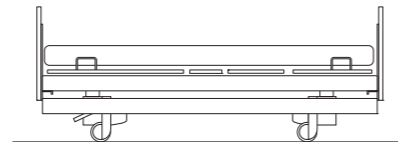

# mobiliteit

**Tijdsbesparing** Door de verrijdbaarheid en de rembaarheid van het bed in iedere verzorgingspositie is er geen tijdsintensieve nul-positionering nodig.

**Verzorgingsverlichting** Dankzij de grote wielen met richtingvaststeller laat het bed zich moeiteloos en op krachtbesparende wijze door slechts één persoon verrijden.

**Centrale rem** Voor verlichting van de dagelijkse verzorging biedt estetica nova drie verschillende instellingen voor het remmen en verrijden: de geremde positie, de vrijloop en de richtingvaststeller. Deze posities zijn moeiteloos instelbaar via de gemakkelijk toegankelijke centrale rem.

**Onderrijdbaarheid** Door de open onderbouw is de estetica nova onderrijdbaar door alle gangbare tilliften.

**Stabiliteit en belastbaarheid** Dankzij de stabiele hefkolommenconstructie kan het bed ook in hoogste positie tot 200kg worden belast. De in eigen beheer gefabriceerde hefkolommen hebben steeds een duwkracht van 2.000 N en zijn wereldwijd meer als 60.000 keer in de praktijk getoetst. Ook in de gezwenkte positie blijven de hefkolommen recht en daardoor is het bed in elke positie perfect verrijdbaar. De hefkolom-elementen zijn als gesloten systeem vrij van onderhoud en gemakkelijk schoon te maken. Daardoor brengen ze weinig operationele kosten met zich mee.

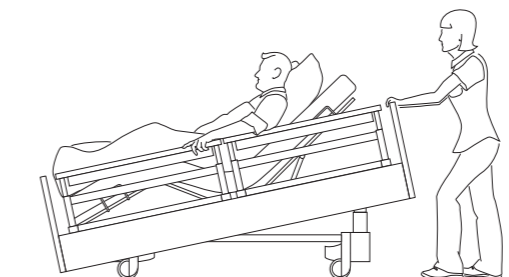
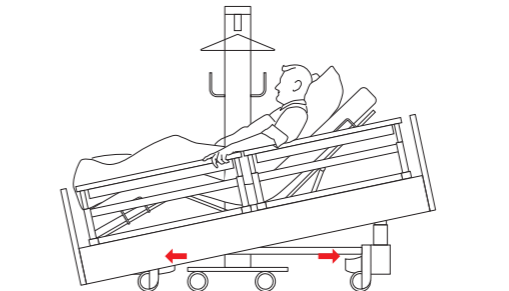
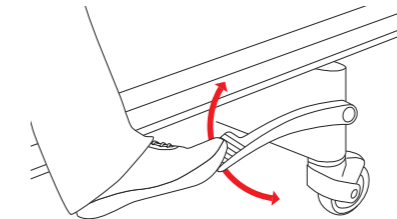

**De unieke hefkolomconstructie** In tegenstelling tot andere hefmechanismen bezitten de hefkolommen van estetica nova geen scharnier- of boutverbindingen, waar verontreinigende vloeistoffen kunnen binnendringen of de reiniging kunnen bemoeilijken. Door de elektrolytische oxidatie van de hefkolommen en het permanent dunne smeermiddellaagje geven ze slechts een geringe kans op aankleven van verontreinigende vloeistoffen. De verontreinigingen blijven maar beperkt kleven en laten zich zelfs na uitdroging weer probleemloos verwijderen.



2000 N = 200kg per hefkolom

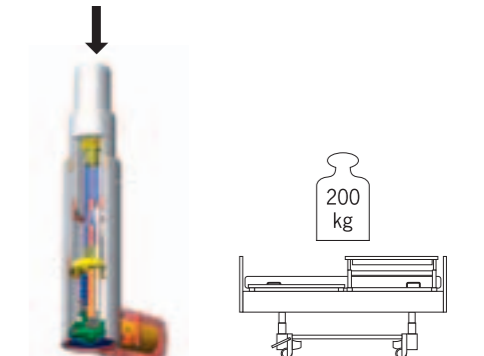

# ligvlakken

## 1

**Fysiologische lichaamshouding** Absoluut noodzakelijk voor een fysiologische lichaamshouding in bed is een rugsteun met een lengte van minstens 80cm. Schuifkrachten worden daardoor verminderd en het ademen wordt door de natuurlijke buiging in het heupgebied verlicht. Bovendien wordt het hoofd veilig ondersteund.

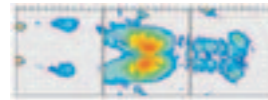
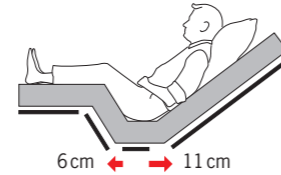

Standaardligvlakken

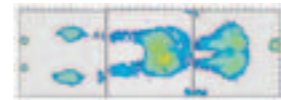

Dubbele retractie – 17cm meer ruimte in bed

## 2

**Dubbele retractie** De dubbele retractie van de rug (11 cm) en de dijbeensteun (6 cm) zorgt voor drukontlasting in het bekkengebied en vermindert de wrijf- en de schuifkrachten. Het risico op doorligwonden neemt aanzienlijk af. Daarnaast wordt 17 cm meer ruimte in het bed en in de kamer gewonnen – bewoners tot 1.80 m groot hebben geen ruimte innemende verlenging van ligvlakken nodig

## 3

**Vrije keuze in matrassen** Het systeem maakt het effectieve gebruik van alle gangbare schuimrubber en luchtcellensystemen mogelijk tot een hoogte van 18 cm.



## 4

**Vrije keuze van ligvlakken**  
**01 Aero** – Het draadroosterligvlak zorgt voor een goede doorluchting.  
**02 Easyclean** – De kunststof uitvoeringen zijn bijzonder gemakkelijk schoon te maken.  
**03 Comfort** – Het comfort ligvlak met haar uitstekende ligcomfort biedt een effectieve doorliggingsprofilax. De panelen zijn eenvoudig weg te nemen voor een snelle reiniging. De sterk geveerde randzone-elementen dienen als oriënteringszone bij het zitten en tijdens de slaap.

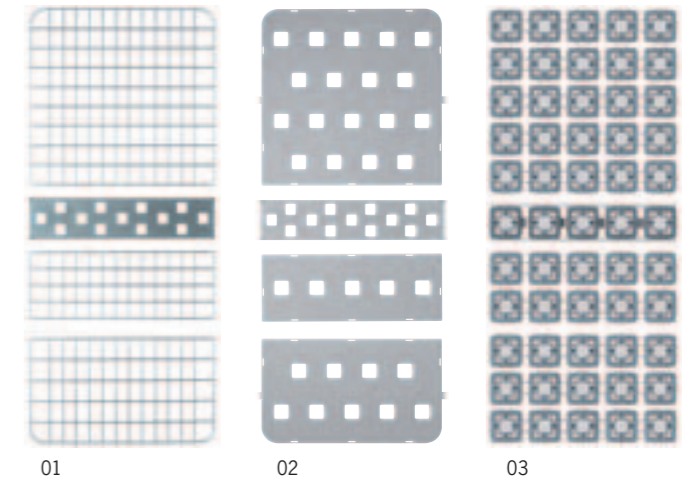
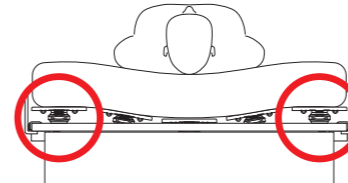
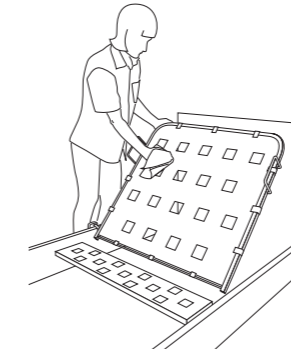

## 5

**Geïntegreerde ligvlakverlenging** Met de geïntegreerde ligvlakverlenging kan het verzorgingsbed snel en probleemloos ook voor bewoners groter dan 1.80m worden verlengd. Twee types ligvlakverlenging staan ter beschikking – een tijdelijke verlenging van het bed (alleen bij gescheiden onrusthekken) of een blijvende verlenging van het ligvlak.



# positie en mobilisering

**Verzorgingsvriendelijke bedverstelling** De in de handschakelaar voorgeprogrammeerde automatische functies zijn gemakkelijk te bedienen.

**Overzicht en veiligheid** De handschakelaar met zijn oordelen:

- overzichtelijk, minder toetsen
- door voorselectie voorkomen van fouten – geen functie activering door per ongeluk indrukken van de verkeerde knop
- ergonomische vormgeving – geen ongewilde bediening van de drukknoppen
- 2-in-1-veiligheidspakket: handschakelaar en blokkeersysteem in één, aan de achterkant van de handschakelaar
- magneetvrije sleutel voor de mechanische instelling van de drie handschakelstanden:

**01 blokkeermodus** – alle functies van de handschakelaar zijn geblokkeerd

**02 bewonermodus** – de bovenste 3 keuzeknoppen staan de bewoner ter beschikking. (in aansluiting op de DIN EN 1970 met de vereisten voor mensen met belemmeringen zonder medische verzorging)

**03 verzorgingsmodus** – alle keuzetoetsen zijn beschikbaar (in aansluiting op de DIN EN 60601-2-38 met de vereisten voor zieke mensen met medische verzorging)

**Comfort positie** De voorgeprogrammeerde comfort positie brengt het bed in een aangename zitpositie: voor gezellig TV-kijken, lezen, eten of voor gesprekken op ooghoogte. Een mobilisatie met een tillift wordt in deze positie effectief ondersteund.

**Profilax positie** Ondersteunt de ontsteking bij aderziekten en draagt gelijktijdig bij tot een effectieve decubituspreventie. (30° semi-Fowler ligging, [www.decubitus.be](http://www.decubitus.be))

**Slaappositie / Reset-functie** Na het activeren van de comfort of profilax positie en de aansluitende neerwaartse beweging worden automatisch alle ligvlakverstellingen in de nulpositie gebracht.

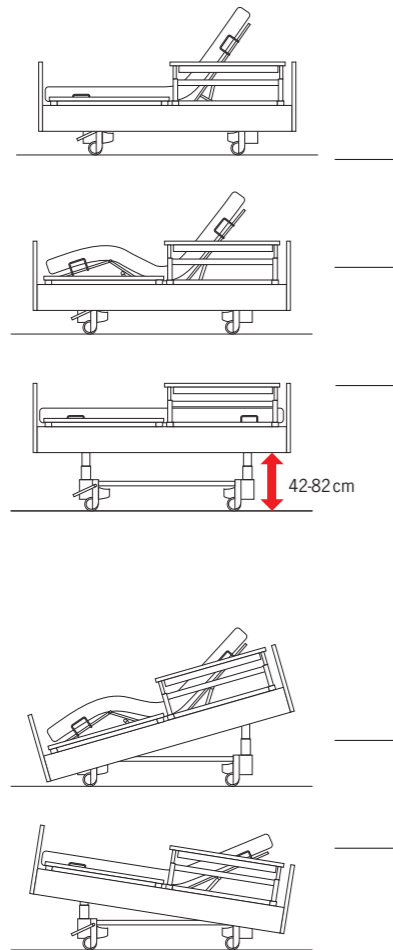

# nachtkastje en server



Het nachtkastje vivo en stylo zijn ook verkrijgbaar met geïntegreerde uittrekbare bedtafel. De vt1 beschikt over een geïntegreerd uittrekplateau. De moderne uittrekbare bedtafel heeft niet alleen tweemaal bekroond design te bieden, maar schittert ook door zijn bijzondere praktische eigenschappen. Het verzorgend personeel bedient de eettafel met slechts één hand, zonder bijv. het dienblad moeten neerzetten. Bijkomend pluspunt: de bewoner kan vanaf het bed de bedtafel zelf gemakkelijk in de juiste positie brengen.

**Bijzonder economisch** is de combinatie van het nachtkastje vivo E 2, stylo C2 en de vt 1 met het dienblad stylo S 3, aangezien beide producten ook onafhankelijk van elkaar in verschillende ruimtes gebruikt kunnen worden. Is het dienblad eenmaal niet meer nodig, dan wordt hij veilig in parkeerpositie achter het nachtkastje gebracht opgeborgen. Door zijn U-vormige onderstel kan het dienblad in combinatie met relaxzetels, transport- en rolstoelen worden gebruikt.

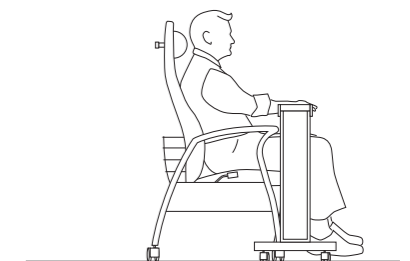
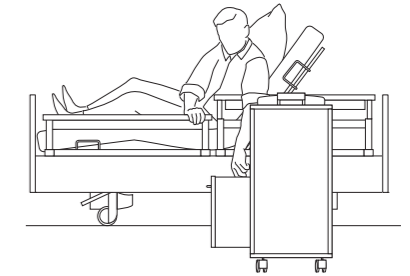

De nachtkastjes stylo, vivo en vt1 vullen estetica nova aan tot een gerieflijke eenheid: met afgeronde randprofielen en een elegant, modern design. Tegelijkertijd bieden de nachtkastjes een grote opslagruimte en individueel comfort in tal van dagelijkse situaties – van eten tot en met lezen. Door gebruik van schuifvakjes in plaats van deuren, vergemakkelijkt u de toegang tot het bed en maakt daardoor een effectieve valpreventie mogelijk. Het verzorgende personeel profiteert van het gemakkelijke hanteren van het nachtkastje.

# assortimentsoverzicht

## Onrusthekken

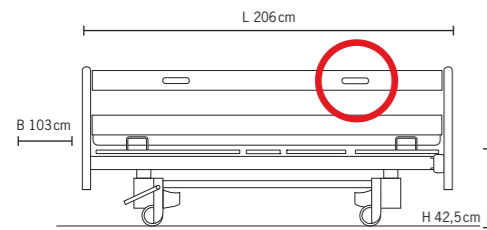

**06** (handgreep mechanisme) doorlopende tweevoudige onrusthekken met centrale ontgrendeling, L 206cm, B 103cm H 42,5cm (tot het ligvlak)

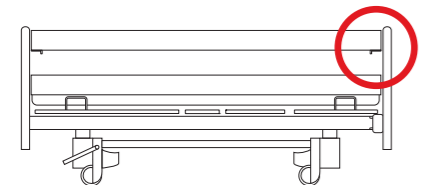

**09** (palmmechanisme) doorgaande tweevoudige onrusthekken met pistoolontgrendeling, L 206cm, B 103cm, H 42,5cm (tot het ligvlak)

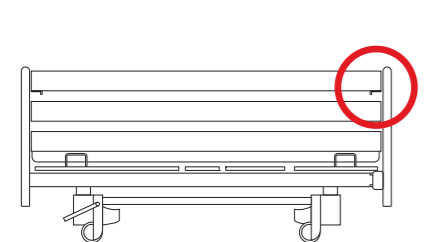

**09** (palmmechanisme) doorgaande drievoudige onrusthekken met verlaging aan buitenkant, L 206cm, B 103cm, H 42,5cm (tot het ligvlak)

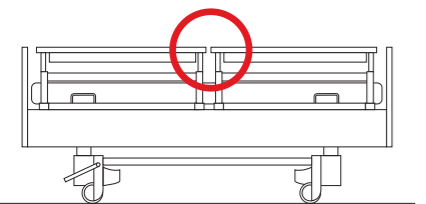

**10** gedeelde onrusthekken „Zero Gap“, openingloos, L 206cm, B 106cm, H 42,5cm (tot op het ligvlak)

## Hoofd- en voetdelen

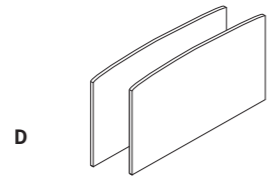

D

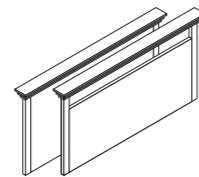

T

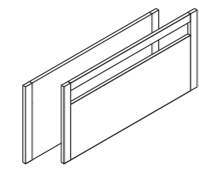

G

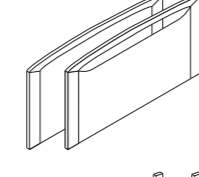

K

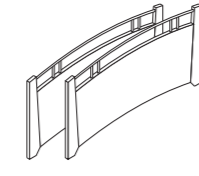

S

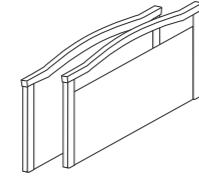

W

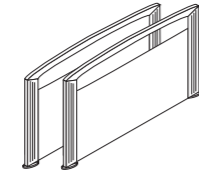

A

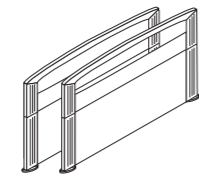

A-k

## Wielmpjes

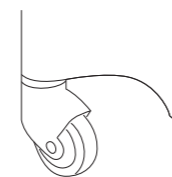

**Licht loopwiel Tente Decora**  
doorsnee 100mm

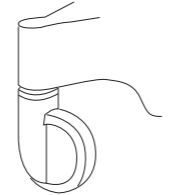

**Licht loopwiel Tente Integral**  
doorsnee 125mm

## Ligsystemen

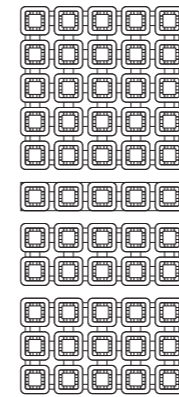

**Comfort**

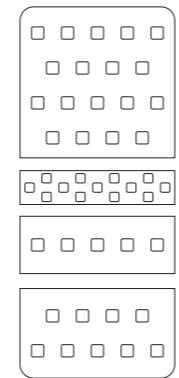

**Easyclean**

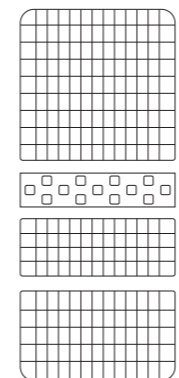

**Aero**

## Nachtkastje en Server

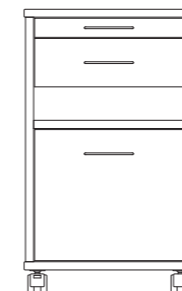

**10-0368 nachtkastje vt 1**

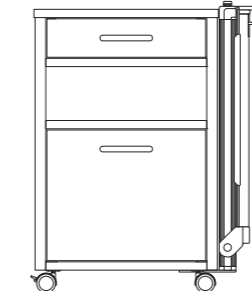

**10-0283 nachtkastje vivo E3** met geïntegreerd uittrekbaar bedtafeltje  
**10-0324 nachtkastje vivo E2** zonder geïntegreerd uittrekbaar bedtafeltje (zonder afbeelding)

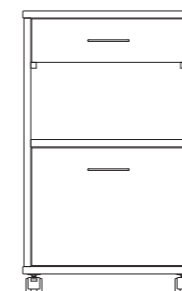

**10-0330 nachtkastje vt2**  
**10-0498 nachtkastje vt2K** met voorbereiding voor koelkast (zonder afbeelding)

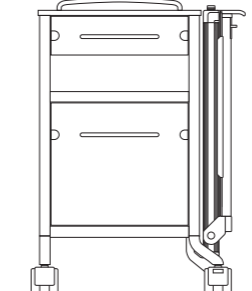

**10-0271 nachtkastje stylo C3** met geïntegreerd uittrekbaar bedtafeltje  
**10-0327 nachtkastje stylo C3K** met geïntegreerd uittrekbaar bedtafeltje en koelkast (zonder afbeelding)  
**10-0193 nachtkastje stylo C2**  
**10-0298 nachtkastje stylo C2K** met geïntegreerde koelkast (z. a.)

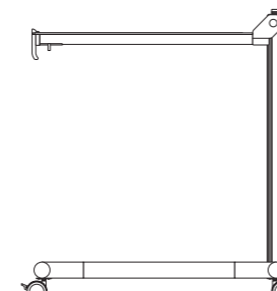

**10-0273 Server stylo S3** met verlaag- en kantelbaar bedtafeltje ter combinatie met nachtkastje zonder geïntegreerd bedtafelmechanisme

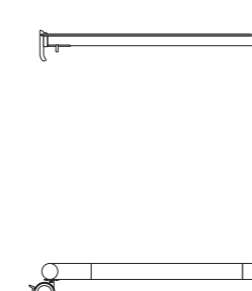

**10-0400 Server stylo S3T** met verlaag- en kantelbaar bedtafeltje, met afzettafel

## Opties / Accessoires

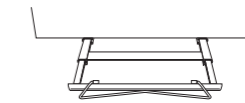

**Dekenrekje**



**Stootwielen**

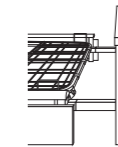

**Bedverlenging type A**  
onrusthek 10

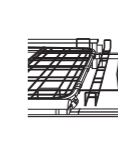

**Bedverlenging type B**  
onrusthek 10

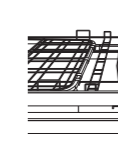

**Bedverlenging type B**  
Onrusthek 06/09

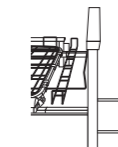

**10-0473 Wandafstandbeugel aan het hoofdeinde**

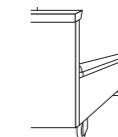

**10-0475 Laterale wandafstandbeugel**

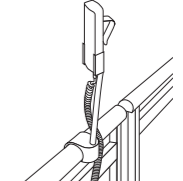

**10-0419 Adapter**  
Handschakelaarhouder voor **gedeelde** zijsponden 10 ("Zero Gap")  
**10-0421** Handschakelaarhouder, kort

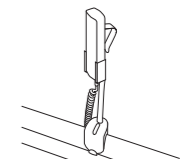

**10-0422 Accessoires en flexibele houder voor handschakelaar op doorlopende** zijsponden 06/09  
**10-0421** Handschakelaarhouder, kort

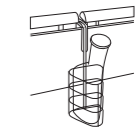

**10-0424 Accessoires en handschakelaarbevestiging**, te monteren aan de zijwand bij gedeelde zijsponden  
**50-0165** urinefleshouder  
**50-0164** urinezakhouder (zonder afbeelding)

# decors



Afgebeelde decors gedeeltelijk tegen meerprijs verkrijgbaar.

Concept en vormgeving  
sieger design

Druk  
msp druck und medien, Mudersbach

Oplage  
04/2010, Rev.3, ART.-nr.: 97-0452  
wissner-bosserhoff

Geringe kleurafwijkingen zijn mogelijk.  
Technische wijzigingen voorbehouden.

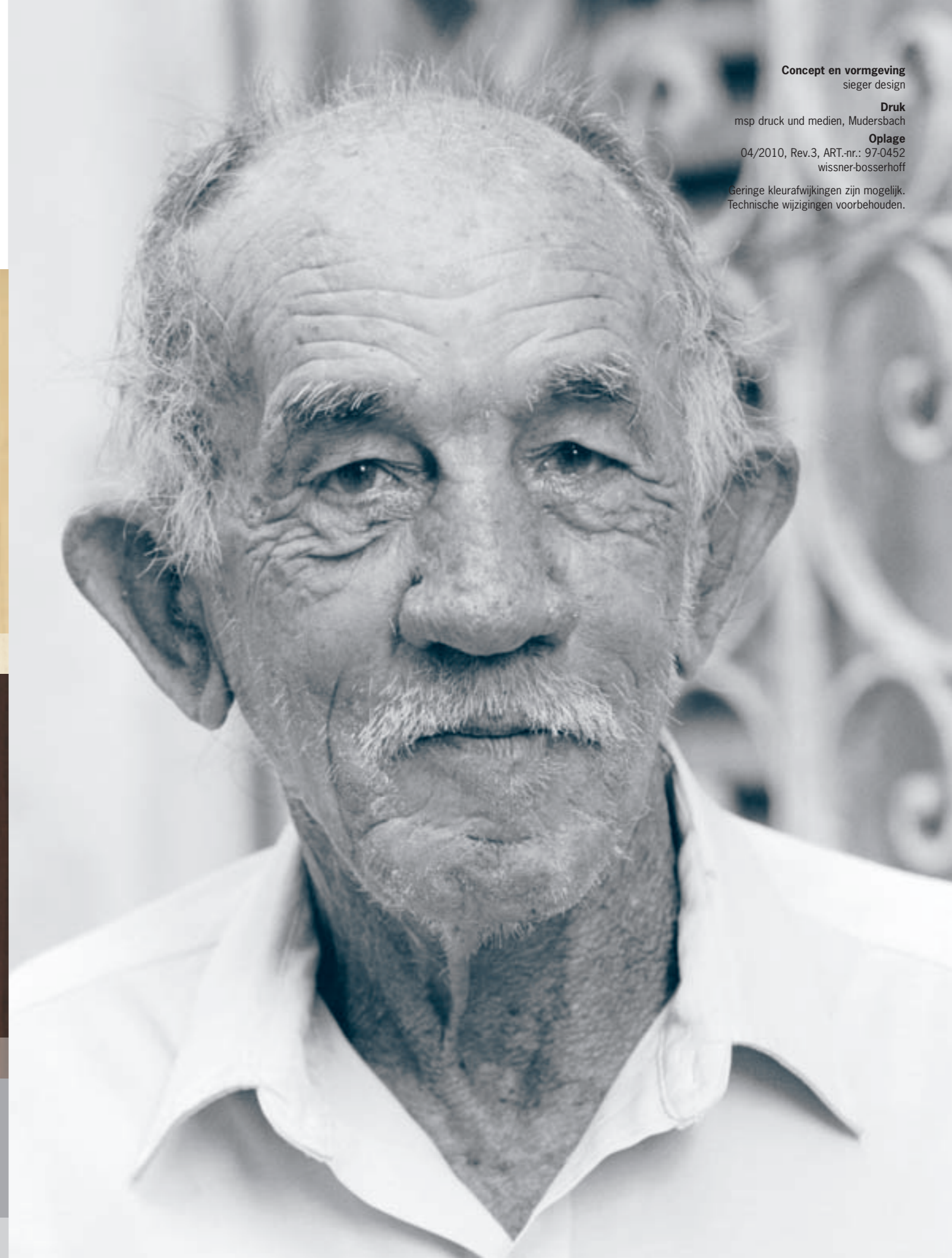



# wissner- bosserhoff

Meubilair voor levenskwaliteit

**wissner-bosserhoff GmbH**

Hauptstraße 4-6  
D-58739 Wickede (Ruhr)  
Tel.: +49 (0)23 77 784-0  
Fax: +49 (0)23 77 784-163  
E-mail: [info@wi-bo.de](mailto:info@wi-bo.de)

**wissner-bosserhoff N.V. Belgium S.A.**

Egide Walschaertsstraat 15/15  
B-2800 Mechelen  
Tel.: +32 (0)15 21 08 41  
Fax: +32 (0)15 29 14 64  
E-mail: [info@wi-bo.be](mailto:info@wi-bo.be)

**wissner-bosserhoff Nederland B.V.**

Keerweer 42  
NL-3316 KA Dordrecht  
Tel.: +31 (0)78 652 18 50  
Fax: +31 (0)78 652 18 55  
e-mail: [info.nl@wi-bo.de](mailto:info.nl@wi-bo.de)

[www.wi-bo.de](http://www.wi-bo.de)

Made in Germany

